

### DIN M ZPS

Zásuvka DIN Mini do plošného spoje

DIN M ZPS - 05 Y H T - 1

typ počet kontaktů barva  
 Y=ano  
 N=ne  
 T=cín  
 G=zlatá  
 1=černá  
 stínění  
 Y=ano  
 N=ne  
 vývody stínění  
 K=vyhnuté  
 H=s háčkem  
 pokovení  
 T=cín  
 G=zlatá

obj.č.	objednávací název	kontakty
# 39494	DIN M ZPS - 03 YHT-1	3
# 49381	DIN M ZPS - 04 YHS-1	4
# 39496	DIN M ZPS - 05 YHT-1	5
# 39497	DIN M ZPS - 06 YHS-1	6
# 42469	DIN M ZPS - 07 T2Y	7
# 55812	DIN M ZPS - 08 YHS-1	8
# 47360	DIN M ZPS - 2X04 YKG-1	2 x 4

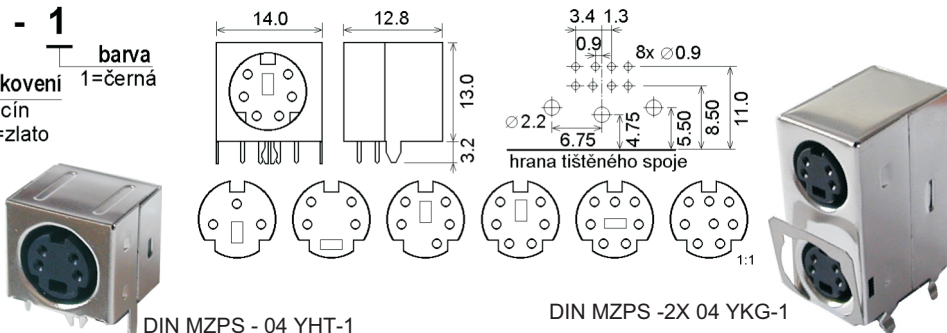

### DIN M

Zásuvky a vidlice DIN Mini na kabel

DIN M Z K - 05 T

typ konektor montáž pokovení  
 Z=zásuvka  
 V=vidlice  
 K=na kabel  
 T=cín  
 počet kontaktů

obj.č.	objednávací název	konektor	kontakty
# 17164	DIN M ZK - 04 T	zásuvka	4
# 17165	DIN M ZK - 05 T	zásuvka	5
# 17166	DIN M ZK - 06 T	zásuvka	6
# 17168	DIN M ZK - 08 T	zásuvka	8
# 17152	DIN M VK - 04 T	vidlice	4
# 08941	DIN M VK - 06 T	vidlice	6
# 07377	DIN M VK - 08 T	vidlice	8

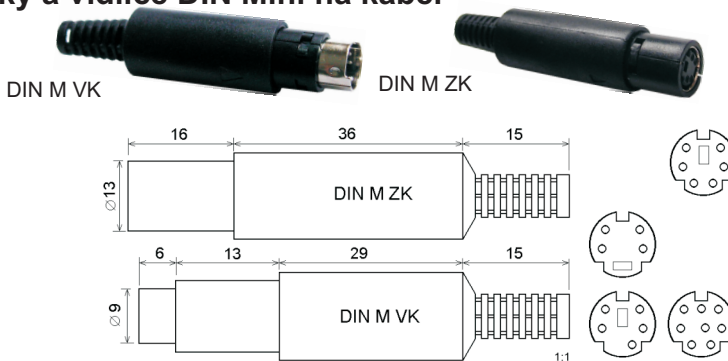

### DIN

Vidlice a zásuvky DIN

DIN V K - 05 S

konektor montáž uspořádání  
 V=vidlice  
 K=na kabel  
 Z=zásuvka  
 P=na panel  
 počet kontaktů

obj.č.	objednávací název	uspořádání
# 17117	DIN VK - 05S	DIN 41524
# 17125	DIN ZK - 05S	DIN 41524
# 17135	DIN ZP - 05S	DIN 41524
# 17138	DIN ZP - 05W	DIN 45327

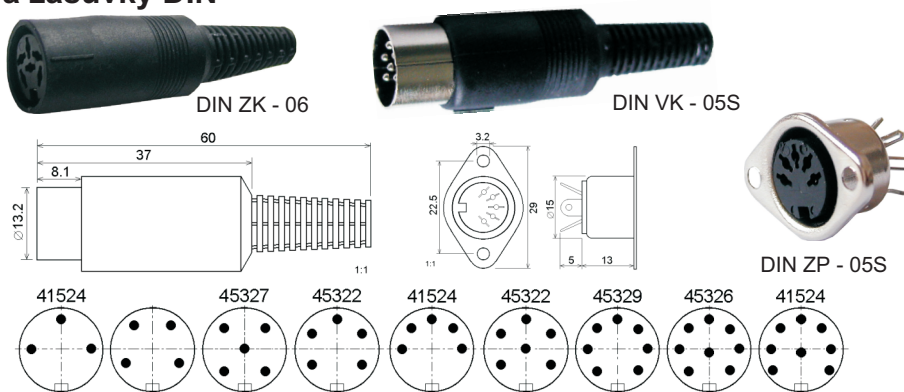

### CAN

Mikrofonní konektory

obj.č.	objednávací název	počet pólů	popis	průměr	délka
# 00036	CAN VK - HP 603	3	vidlice na kabel	cca 18 mm	cca 63 mm
# 17066	CAN VP - HP 555	3	vidlice na panel	výška cca 35 mm	cca 20 mm
# 17067	CAN ZK - HJ 613	3	zásuvka na kabel	cca 18 mm	cca 73 mm
# 17068	CAN ZP - HJ 561	3	zásuvka na panel	výška cca 35 mm	cca 30 mm
# 30713	CAN VP - MIC 334	4	vidlice na panel	cca 15 mm	cca 15 mm
# 30712	CAN ZK - MIC 324	4	zásuvka na kabel	cca 13 mm	cca 36 mm
# 30715	CAN VP - MIC 338	8	vidlice na panel	cca 15 mm	cca 15 mm
# 30714	CAN ZK - MIC 328	8	zásuvka na kabel	cca 13 mm	cca 36 mm



■ součástka se doplňuje na sklad

# součástka na skladě, výprodej

Dodací podmínky neoznačených součástek sdělíme na poptávku

## CINCH

RCA/ CINCH konektory

### VK 115

#	obj. č.	objednáací název
	17081	CINCH VK 115 BILA
■	17078	CINCH VK 115 CERNA
■	00048	CINCH VK 115 CERVENA
■	00049	CINCH VK 115 MODRA
■	08006	CINCH VK 115 ZELENA
■	08007	CINCH VK 115 ZLUTA

### Vidlice na kabel

kryt plastový barevný



### ZK 213

#	obj. č.	objednáací název
■	00052	CINCH ZK 213 BILA
■	00054	CINCH ZK 213 CERNA
■	00061	CINCH ZK 213 CERVENA
■	00062	CINCH ZK 213 MODRA
■	07713	CINCH ZK 213 ZELENA
■	00063	CINCH ZK 213 ZLUTA

### Zásuvka na kabel

kryt plastový barevný



### VK 118G

#	obj. č.	objednáací název
■	17090	CINCH VK 118G CERNA
■	17089	CINCH VK 118G CERVENA

### Vidlice na kabel

kryt plastový, zlacené kontakty



### ZK 310G

#	obj. č.	objednáací název
#	17101	CINCH ZK 310G CERNA
#	17100	CINCH ZK 310G CERVENA

### Zásuvka na kabel

kryt zlacený, zlacené kontakty



### VK 117G

#	obj. č.	objednáací název
#	17083	CINCH VK 117G CERVENA

### Vidlice na kabel

kryt zlacený, zlacené kontakty

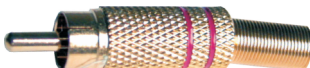

### ZK 320

#	obj. č.	objednáací název
#	17103	CINCH ZK 320 CERNA
#	17102	CINCH ZK 320 CERVENA

### Zásuvka na kabel

kryt kovový lesklý



### VK 920

#	obj. č.	objednáací název
#	17092	CINCH VK 920 CERNA
#	17091	CINCH VK 920 CERVENA
#	42458	CINCH VK 920G CERNA
#	42459	CINCH VK 920G CERVENA

### Vidlice na kabel

kryt kovový lesklý  
zlacené kontakty (VK920G)



### VK 225

#	obj. č.	objednáací název
#	17076	CINCH VK 225 CERNA
#	17075	CINCH VK 225 CERVENA

### Vidlice na kabel

kryt plastový, úhel 90°



### VK 213G

#	obj. č.	objednáací název
■	41913	CINCH VK 213G CERNA
■	42342	CINCH VK 213G CERVENA

### Vidlice na kabel

kryt kovový, zlacené kontakty



### ZP 210

#	obj.č.	objednáací název
■	17106	CINCH ZP 210 CERNA
■	17105	CINCH ZP 210 CERVENA

### Zásuvka na panel

kryt zlacený,  
barevná zdiřka

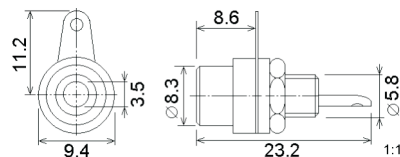

### ZP 212

#	obj.č.	objednáací název
■	17107	CINCH ZP 212 CERNA
■	00040	CINCH ZP 212 CERVENA

### Zásuvka na panel

kryt kovový,  
barevná zdiřka

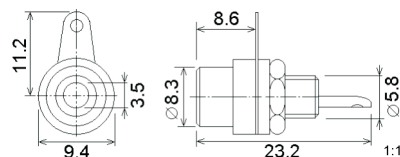

### ZP 115G

#	obj.č.	objednáací název
■	42765	CINCH ZP 115G CERNA
■	41916	CINCH ZP 115G CERVENA

### Zásuvka na panel

kryt zlacený,  
barevná podložka

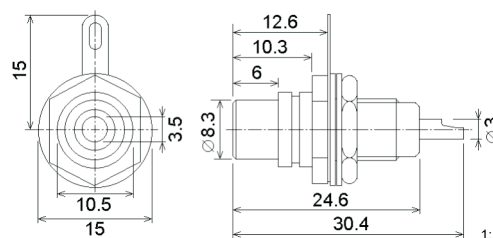

# KONEKTORY CINCH

## CINCH

RCA/ CINCH konektory

### ZP\_81

Zásuvky na panel

obj. č.	objednací název	zásuvky	A	B	C	D
# 42777	CINCH ZP 281	2	53	20	44.5	18

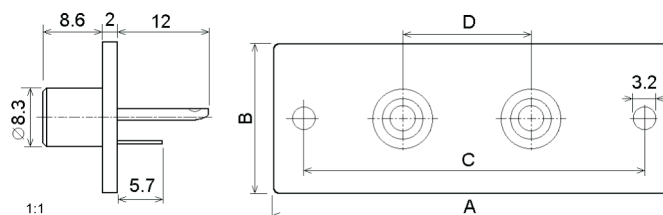
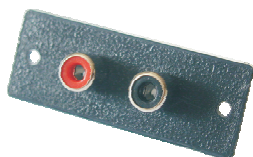

## ZPS 101

Zásuvka do plošného spoje

obj. č.	objednací název
■ 42314	CINCH ZPS 101 BILA
■ 07686	CINCH ZPS 101 CERNA
■ 07379	CINCH ZPS 101 CERVENA

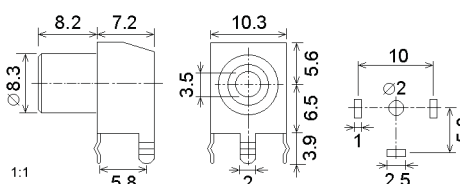

## ZPS 109A

Zásuvka do plošného spoje

obj. č.	objednací název
# 07382	CINCH ZPS 109A BILA
# 07383	CINCH ZPS 109A CERVENA
# 42782	CINCH ZPS 109A ZELENA
# 42781	CINCH ZPS 109A ZLUTA

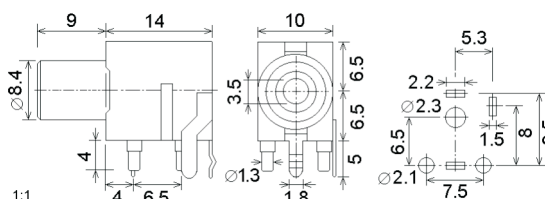

## CINCH

RCA/ CINCH konektory

### ZPS\_09

Zásuvky s pojistnými zobáčky do plošného spoje

obj. č.	objednací název	zásuvky	A
# 07977	CINCH ZPS 209	1 x 2	14
# 42773	CINCH ZPS 409	2 x 2	32
# 42775	CINCH ZPS 609	3 x 2	50

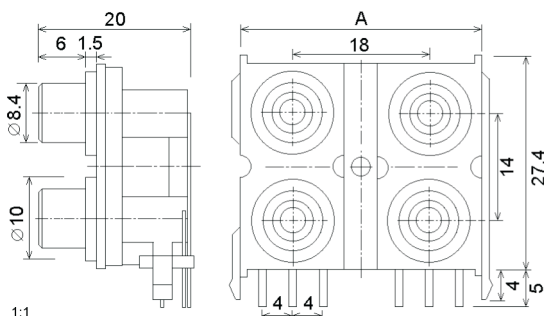

CINCH ZPS 209

## ZPS 405

Zásuvky do plošného spoje

obj. č.	objednací název
# 41915	CINCH ZPS 405

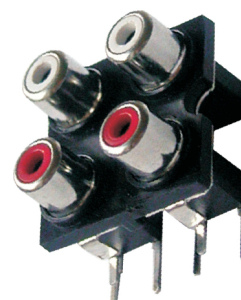
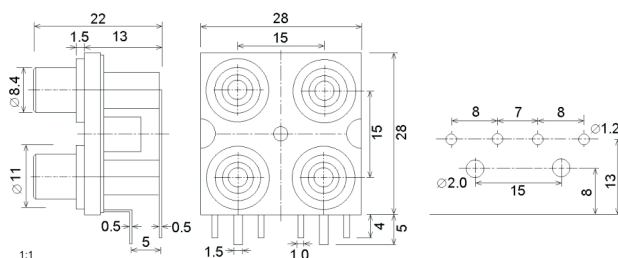

CINCH ZPS 405

■ součástka se doplňuje na sklad

# součástka na skladě, výprodej

Dodací podmínky neoznačených součástek sdělíme na poptávku

## JACK\_25

### Souosý konektor 2.5mm, vidlice a zásuvky

obj. č.	objednáací název	konektor	popis
■ 01784	JACK V25 MK 113	vidlice mono	kryt plastový černý
■ 17208	JACK V25 SK 111	vidlice stereo	
■ 17224	JACK Z25 MPV 501C	zásuvka mono	na panel, vypínací kontakt
■ 07443	JACK Z25 MPV 107	zásuvka mono	do PS, vypínací kontakt
■ 27580	JACKZ25S-04 PAGV-1	zásuvka stereo	SMD, do PS



JACK V25 MK 113



JACK V25 SK 111

novinka!

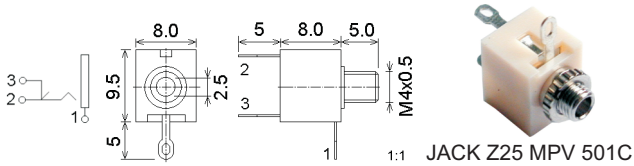

JACK Z25 MPV 501C

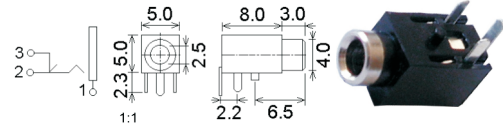

JACK Z25 MPV 107

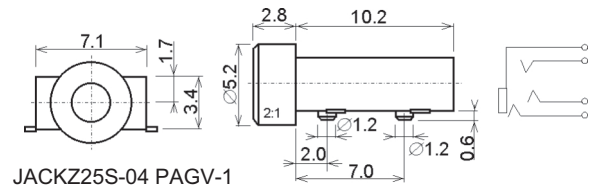

JACKZ25S-04 PAGV-1

## JACK\_35

### Souosý konektor 3.5mm, vidlice a zásuvky na kabel

obj. č.	objednáací název	konektor	popis
■ 00065	JACK V35 MK 112	vidlice mono	kryt plastový černý
■ 07940	JACK V35 SK 148	vidlice stereo	
# 42324	JACK V35 MK 114G	vidlice mono	kryt kovový zlacený zlacené kontakty
# 17229	JACK Z35 MK 205	zásuvka mono	kryt plastový černý
# 17232	JACK Z35 SK 204	zásuvka stereo	
# 30696	JACK V35 SK 149	vidlice stereo	kryt kovový lesklý



JACK V35 MK 112



JACK V35 SK 148



JACK Z35 MK 205



JACK Z35 SK 204



JACK V35 SK 149



JACK V35 MK 114G

## JACK\_35

### Souosý konektor 3.5mm, zásuvky na panel

obj. č.	objednáací název	konektor	popis
■ 42798	JACK Z35 MPV 302	zásuvka mono	bez krytu, vypínací kontakt
# 17227	JACK Z35 MPV 502C	zásuvka mono	kryt plast, vypínací kontakt
■ 17230	JACK Z35 SPSV 208	zásuvka stereo	kryt plast, 2x vypínací kontakt

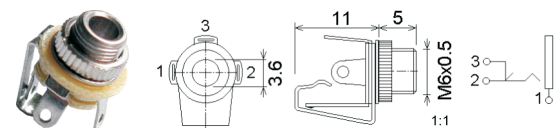

JACK Z35 MPV 302

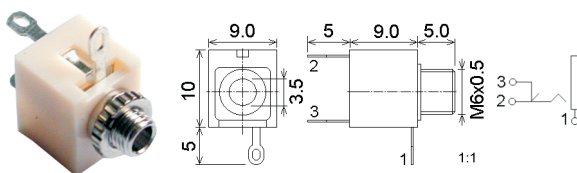

JACK Z35 MPV 502C



JACK Z35 SPSV 208

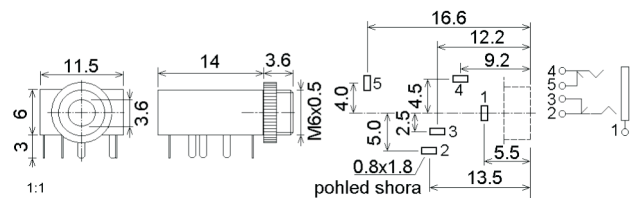

## JACK\_35

### Souosý konektor 3.5mm, zásuvky do PS

obj. č.	objednáací název	konektor	popis
■ 27576	JACKZ35S-05 CG-1	zásuvka stereo	SMD, kryt plast, 2x vypínací kontakt
■ 27579	JACKZ35S-05 CNT-1	zásuvka stereo	kryt plast

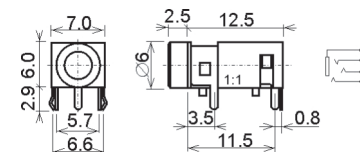

JACKZ35S-05 CNT-1

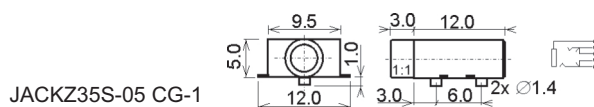

JACKZ35S-05 CG-1

novinka!

■ součástka se doplňuje na sklad

# součástka na skladě, výprodej

Dodací podmínky neoznačených součástek sdělíme na poptávku

# KONEKTORY JACK, REPRO-SVORKY

## JACK\_63

Souosý konektor 6.3mm, vidlice a zásuvky na kabel

obj. č.	objednáací název	konektor	popis
■ 07380	JACK V63 MK 103	vidlice mono	kryt plastový černý
■ 07381	JACK V63 SK 101	vidlice stereo	
# 17214	JACK V63 MK 104	vidlice mono	kryt kovový lesklý
# 17221	JACK V63 SK 102	vidlice stereo	
# 42787	JACK V63 SK 106	vidlice stereo	kryt kovový, úhel 90°
# 30685	JACK V63 MK UHLOVY	vidlice mono	kryt plastový, úhel 90°
# 17237	JACK Z63 MK 203	zásuvka mono	kryt plastový černý
# 17242	JACK Z63 SK 201	zásuvka stereo	



JACK V63 MK 103

JACK V63 SK 101



JACK V63 MK 104

JACK V63 SK 102



JACK Z63 MK 203



JACK Z63 SK 201



JACK V63 MK UHLOVY



JACK V63 SK 106

## JACK\_63

Souosý konektor 6.3mm, zásuvky na panel

obj. č.	objednáací název	konektor	popis
# 17233	JACK Z63 MP 211	zásuvka mono	bez krytu
# 17235	JACK Z63 MPV 316	zásuvka mono	bez krytu, vypínací kontakt

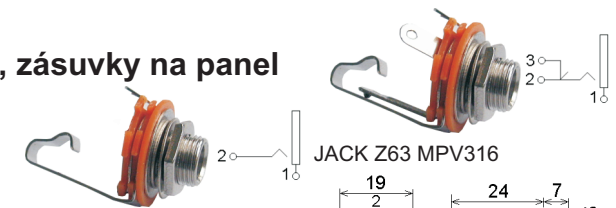

JACK Z63 MP211

JACK Z63 MPV316

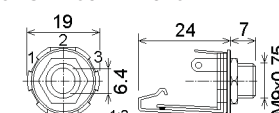

## JACK\_63

Souosý konektor 6.3mm, zásuvky na panel a do plošného spoje

obj. č.	objednáací název	konektor	popis
■ 00016	JACK Z63 SPV 013-07	zásuvka stereo	kryt plastový, vypínací kontakt



JACK Z63 SPV013-07

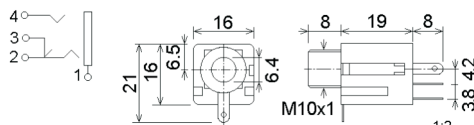

## RP\_K

Reproduktorové vidlice a zásuvky na kabel

obj. č.	objednáací název	popis
■ 17370	RPVK -119S	vidlice, vývody pod šroubek



RPVK-119S

## RPZP

Reproduktorové svorky a zásuvky na panel

obj. č.	objednáací název	popis
■ 17180	RPZP - 021	červená a černá svorka, mono
■ 17181	RPZP - 022	červená a černá svorka, stereo

RPZP - 022

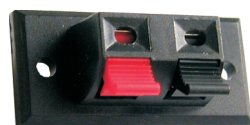

RPZP - 021

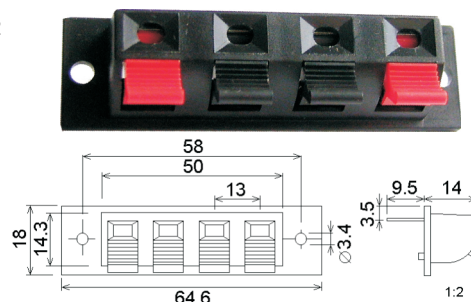
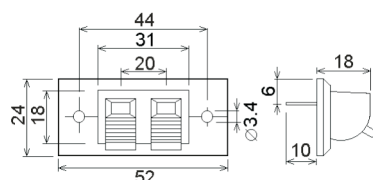

## KKV

### Koaxiální vidlice na kabel

obj. č.	objednávací název	popis
# 17251	KKV - 01	přímá, délka cca 40mm
# 42824	KKV - 401	přímá, délka cca 32mm
# 31021	KKV - 03Z	úhlová 90°



KKV - 01

KKV - 401

KKV - 03Z

## KKZ

### Koaxiální zásuvky

obj. č.	objednávací název	popis
# 17258	KKZ - 01	přímá, délka cca 40mm
# 42825	KKZ - 402	přímá, délka cca 32mm
# 31020	KKZ - 03Z	úhlová 90°
# 31026	KKZ - 05Z	úhlová 90°
# 42820	KKZ - 201	zásuvka na panel



KKZ - 01

KKZ - 402

KKZ - 03Z

KKZ - 05Z

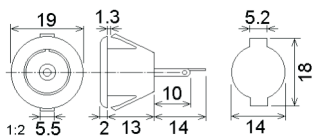

KKZ - 201



KKR - 517



KKR - 518

## KKR

### Koaxiální rozdvojky

obj. č.	objednávací název	popis
# 31015	KKR - 517	1x zásuvka - 2x vidlice
# 31016	KKR - 518	1x vidlice - 2x zásuvka
# 42827	KKR - 528	1x zásuvka - 2x vidlice
# 42828	KKR - 529	1x vidlice - 2x zásuvka
# 42823	KKR - 547	1x vidlice - 2x zásuvka



KKR - 528

KKR - 529

KKR - 547

## KKA

### Koaxiální spojky

obj. č.	objednávací název	popis
# 42826	KKA - 601	zásuvka - vidlice



KKA - 601

## KKZPS

### Koaxiální konektory do PS

obj. č.	objednávací název	popis
# 42821	KKVPS - 204	vidlice
# 42822	KKZPS - 205	zásuvka
# 04416	KKVPS - 421A	vidlice SMB



KKVPS - 204



KKZPS - 205

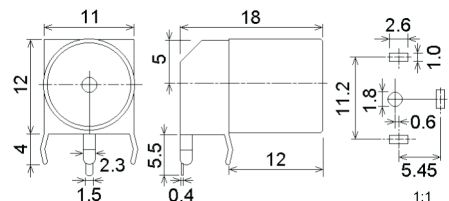

KKZPS - 421A

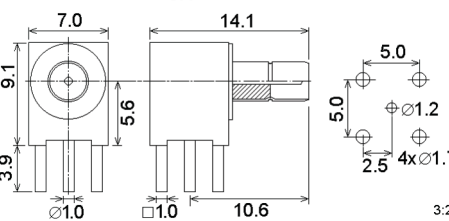

## BNC

### Koaxiální konektory

obj. č.	objednávací název	popis
# 17044	BNCVK - 09 / S 50 Ohm	vidlice na kabel
# 17046	BNCVK - 108 50 Ohm	vidlice na kabel
# 30804	BNCVK - UG88/U GPS 50 Ohm	vidlice na kabel
# 17055	BNCZP - 126 50 Ohm	zásuvka na panel
# 01692	BNCZPS - 50 RNEI -1	zásuvka na panel/ PS
# 01693	BNCZPS - 50 RNA METAL	zásuvka na panel/ PS



BNCVK - 09 / S

BNCVK - UG88/U

BNCVK - 108

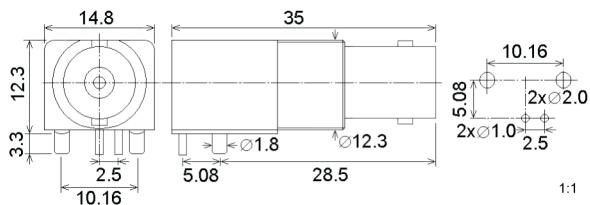

1:1

BNCZPS - 50 METAL

BNCZPS - 50 RNEI-1



BNCZP - 126

■ součástka se doplňuje na sklad

# součástka na skladě, výprodej

Dodací podmínky neoznačených součástek sdělíme na poptávku